

XETIS

- Puristische vlakken die één geheel vormen, zonder storende elementen
- Barrièrevrije toegang door integratie op vloerniveau
- Bescherming tegen vochtdoorslag dankzij voegenvrij oppervlak
- Geïntegreerd afschot garandeert een perfecte waterafvoer
- Montagevriendelijke systeemoplossing, alle onderdelen zijn perfect op elkaar afgestemd
- Gemaakt van KALDEWEI geëmailleerd staal
- alleen gelijkvloers inbouwbaar



Voorbeeldafbeelding

	Totale opbouwhoogtes	Constructiehoogte
KA 200	112	87

Zie pagina 269.

XETIS in combinatie met MAS 5305

Voor inbouw van de XETIS systeemoplossing is een middensteun nodig. Aantal en positionering staan aangegeven op het volgende overzicht:

1 x MAS

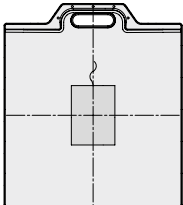

885 90 x 90
886 100 x 100

2 x MAS

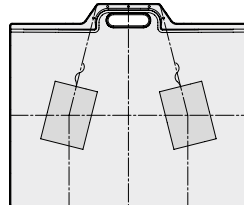

887 80 x 120
888 90 x 120
889 100 x 120
890 120 x 120

3 x MAS

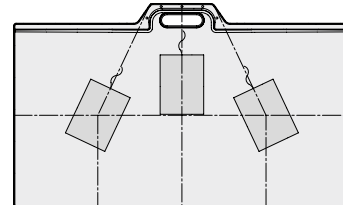

891 80 x 140
892 90 x 140
893 100 x 140
894 90 x 170
895 100 x 170
896 90 x 180
897 100 x 180

Model nr.		891	892	893	894	895	896	897
Nominale lengte	a	800	900	1000	900	1000	900	1000 mm
Nominale breedte	b	1400	1400	1400	1700	1700	1800	1800 mm
Uitwendige lengte	a ₁ ; a ₂	930; 830	1030; 930	1130; 1030	1030; 930	1130; 1030	1030; 930	1130; 1030 mm
Uitwendige breedte	b ₁ ; b ₂	460; 320	460; 320	460; 320	460; 320	460; 320	460; 320	460; 320 mm
Hoogte met sifon	g	112	112	112	112	112	112	112 mm
Dikte van de rand	i	45	45	45	45	45	45	45 mm
Afstand van rand tot midden afvoer	k	85	85	85	85	85	85	85 mm
Aansluithoogte sifon	l	74	74	74	74	74	74	74 mm
Diameter afvoergat	m ₁ ; m ₂	205; 55	205; 55	205; 55	205; 55	205; 55	205; 55	205; 55 mm
Gewicht van het geëmailleerde douchevlak in kg		32	35	38	42	45	43	48
Antislip		540 x 828	540 x 828	540 x 828	540 x 1020	540 x 1020	540 x 1020	540 x 1020 mm
Volledige antislip		740 x 1316	836 x 1316	932 x 1316	836 x 1652	932 x 1652	836 x 1748	932 x 1748 mm
SECURE PLUS		volvlaks	volvlaks	volvlaks	volvlaks	volvlaks	volvlaks	volvlaks

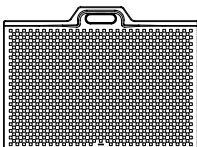

TÜV Rheinland bevestigt voor de antislip, volledige antislip en KALDEWEI SECURE PLUS van KALDEWEI de volgende eigenschappen:

- Kwaliteitsnorm **B** voor vochtige ruimtes die blootsvoets betreden worden (**DIN 51097**)
- Kwaliteitsnorm **R 10** voor glijwerende eigenschappen in ruimtes met verhoogd glijgevaar (**DIN 51130**)

Alle XETIS-modellen zijn met **antislip, volledige antislip en SECURE PLUS** leverbaar.

Modèle 891

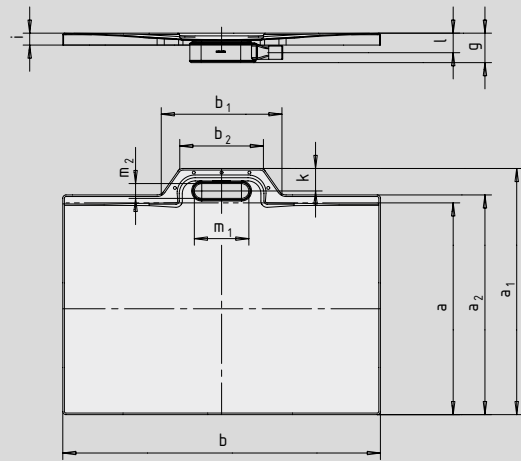

Antislip

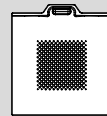

Volledige antislip

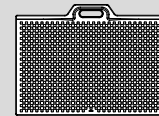

SECURE⁺