

INSTALLATIE

XETIS INSTALLATIESETS 1, 2 OF 3

Afvoergarnituur KA 200

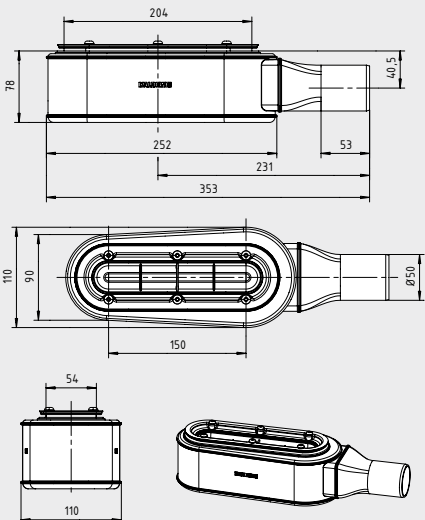

Installatiekap



XETIS afdichtingssysteem XDS

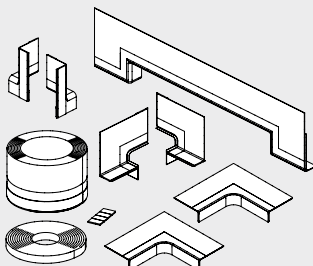

Betegelbare design-afdekstrook strook (meegeleverd in installatieset 1)

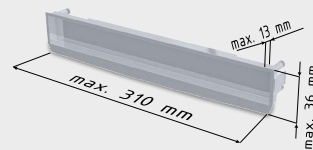

Art.-Nr.
687676260000

of

Design-afdekstrook hoogglans verchromd (meegeleverd in installatieset 2)

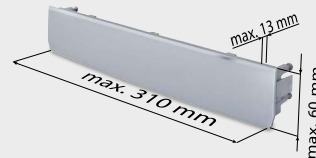

Art.-Nr.
687676270000

of

Design-afdekstrook hoogglans verchromd, met kraag (meegeleverd in installatieset 3)

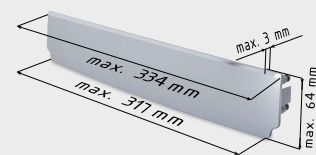

Art.-Nr.
687676370000

XETIS Installatiesets	Art.-Nr.	EUR
XETIS installatieset 1 met design-afdekplaat betegelbaar omvat afvoergarnituur KA 200, XETIS afdichtingssysteem XDS, installatiekap, design-afdekplaat betegelbaar	687676310000	
of		
XETIS installatieset 2 met design-afdekplaat hoogglans verchromd omvat afvoergarnituur KA 200, XETIS afdichtingssysteem XDS, installatiekap, design-afdekplaat hoogglans verchromd	687676320000	
of		
XETIS installatieset 3 met design-afdekplaat, hoogglans verchromd, met kraag omvat afvoergarnituur KA 200, XETIS afdichtingssysteem XDS, installatiekap, design-afdekplaat, hoogglans verchromd, met kraag	687676390000	

XETIS INSTALLATIESYSTEEM GECENTREERD DRAAGSYSTEEM MAS 5305

Aantal en positionering:

1 x MAS

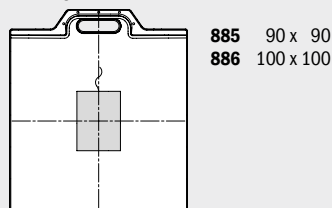

2 x MAS

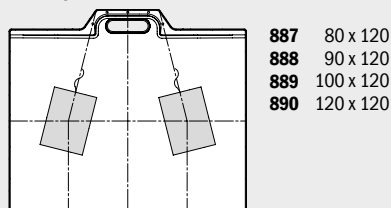

3 x MAS

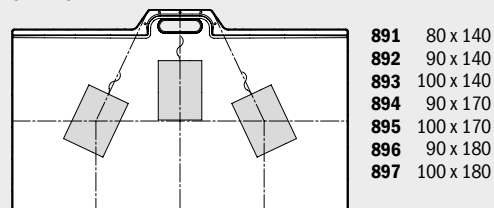

Gecentreerd draagsysteem MAS 5305	Art.-Nr.	EUR
Aanbevolen voor douchebakken met montage- resp. inbouw-frame vanaf een zijlengte groter dan 90 cm. 240 x 300 mm (B x L), Hoogte: 48 tot 135 mm (verstelbaar). Set bestaande uit: 1 x bovenste wig met 2 dubbelzijdige kleefbanden (voorgemonteerd) 1 x onderste wig 1 x trekhouder (voorgemonteerd) 160 cm treksnoer (voorgemonteerd) 1 x adapterplaat 40 mm 1 x adapterplaat 20 mm	688076530000	



Om aan de verscherpte eisen conform DIN 4109 - geluidsisolatie in de hoogbouw en de VDI 4100/SST3 te voldoen, moet de geluidsisolatieoplossing XETIS worden toegepast, zie pagina 286.