

SUPERPLAN PLUS

- puristisches, elegantes Design
- absolut bodengleich einbaubar
- höchster Standkomfort durch flachen, emaillierten Ablaufdeckel, der bündig in die Duschfläche eingelassen ist
- aus KALDEWEI Stahl-Email



Abbildung ähnlich

Modell	Gesamt-Aufbauhöhe				Bauhöhe			
	469	475	476	477	469	475	476	477
KA 125	109	109	109	109	83	83	83	83
KA 125 senkrecht	49	49	49	49	83	83	83	83

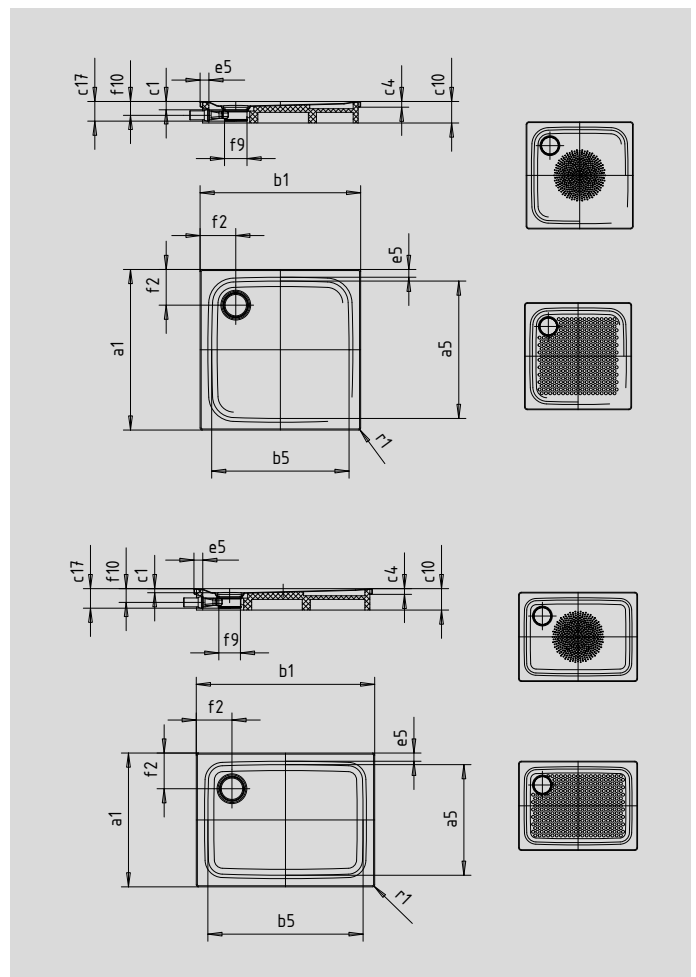

SECURE⁺

Modell	469	475	476	477	
Äußere Länge	a ₁	800	900	750	800 mm
Innere Länge	a ₅	690	790	640	700 mm
Äußere Breite	b ₁	800	900	1000	1000 mm
Innere Breite	b ₅	690	790	890	900 mm
Tiefe Innen	c ₁	25	25	25	25 mm
Randhöhe	c ₄	32	32	32	32 mm
Höhe mit Wannenträger	c ₁₀	120	120	120	120 mm
Gesamt-Aufbauhöhe (Höhe mit Siphon)	c ₁₇	109	109	109	109 mm
Randbreite	e ₅	50	50	50	50 mm
Abstand Wannrand bis Mitte Ablaufloch	f ₂	200	200	200	200 mm
Durchmesser Ablaufloch	f ₉	Ø 120	Ø 120	Ø 120	Ø 120 mm
Anschlusshöhe Siphon	f ₁₀	78	78	78	78 mm
Äußerer Radius	r ₁	12	12	12	12 mm
Nettogewicht		16	22	20	21 kg
Antislip Durchmesser		Ø 435	Ø 435	Ø 435	Ø 435 mm
Vollantislip		586 x 565	649 x 673	533 x 781	586 x 781 mm
SECURE PLUS		Vollflächig	Vollflächig	Vollflächig	Vollflächig