

INSTALLATION

XETIS INSTALLATIONSSETS 1, 2 ODER 3

Ablaufgarnitur KA 200

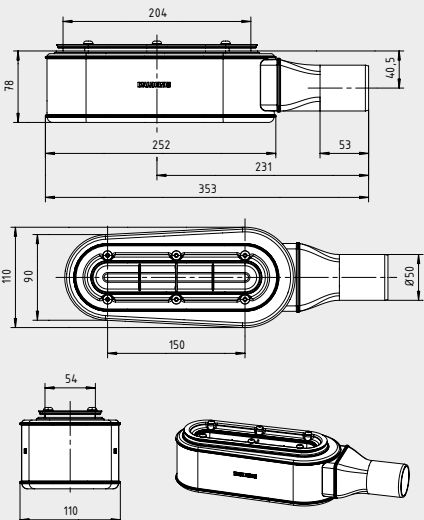

Installationshaube



XETIS Dicht-System XDS

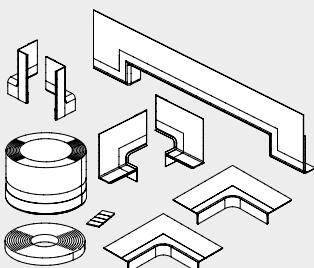

Design-Blende befliesbar (im Installationsset 1 enthalten)

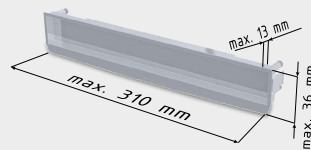

Art.-Nr.
687676260000

oder

Design-Blende hochglanz-verchromt (im Installationsset 2 enthalten)



Art.-Nr.
687676270000

oder

Design-Blende hochglanz-verchromt mit Kragen (im Installationsset 3 enthalten)



Art.-Nr.
687676370000

XETIS Installationssets	Art.-Nr.	EUR
XETIS Installationsset 1 mit Design-Blende befliesbar beinhaltet Ablaufgarnitur KA 200, XETIS Dicht-System XDS, Installationshaube, Design-Blende befliesbar	687676310000	
oder		
XETIS Installationsset 2 mit Design-Blende hochglanz-verchromt beinhaltet Ablaufgarnitur KA 200, XETIS Dicht-System XDS, Installationshaube, Design-Blende hochglanz-verchromt	687676320000	
oder		
XETIS Installationsset 3 mit Design-Blende hochglanz-verchromt mit Kragen beinhaltet Ablaufgarnitur KA 200, XETIS Dicht-System XDS, Installationshaube, Design-Blende hochglanz-verchromt mit Kragen	687676390000	

XETIS-SYSTEMLÖSUNG MITTEN-ABSTÜTZ-SYSTEM MAS 5305

Anzahl und Positionierung:

1 x MAS

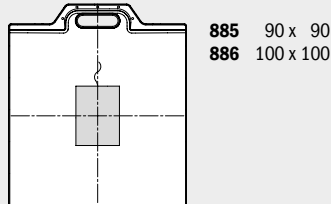

2 x MAS

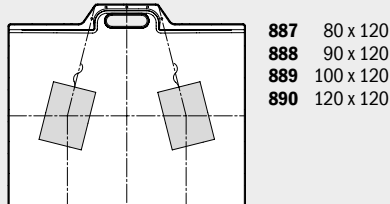

3 x MAS

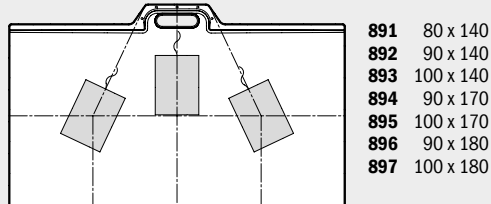

Mitten-Abstütz-System MAS 5305	Art.-Nr.	EUR
Empfohlen für Duschwannen-Fußrahmen FR 5300 FLEX oder ESR BODENEBCN ab einer Seitenlänge größer 90 cm. 240 x 300 mm (B x L), Höhe: 48 bis 135 mm (verstellbar). Set bestehend aus: 1 x oberer Keil mit 2 doppelseitigen Klebebändern (vormontiert) 1 x unterer Keil 1 x Zugholz (vormontiert) 160 cm Zugschnur (vormontiert) 1 x Adapterplatte 40 mm 1 x Adapterplatte 20 mm	688076530000	

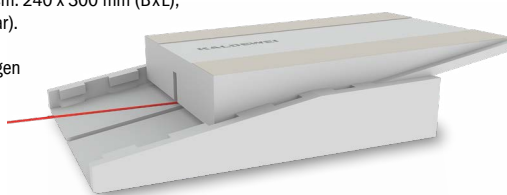

Zur Erfüllung der erhöhten Anforderungen nach DIN 4109 – Schallschutz im Hochbau und der VDI 4100/SST3 muss die XETIS Schallschutzlösung verwendet werden, siehe Seite 314.