

SILENIO

- flach und harmonisch integriert sich diese Badewanne in Ihrem Bad
- eine ergonomisch fließende Innenform lädt zum entspannten Baden ein
- vielseitig für alle Einbausituationen
- auch mit einseitigem Griff erhältlich
- Baden zu zweit: zwei identische Rückenschrägen und Mittelablauf
- aus KALDEWEI Stahl-Emaille
- designed by Anke Salomon

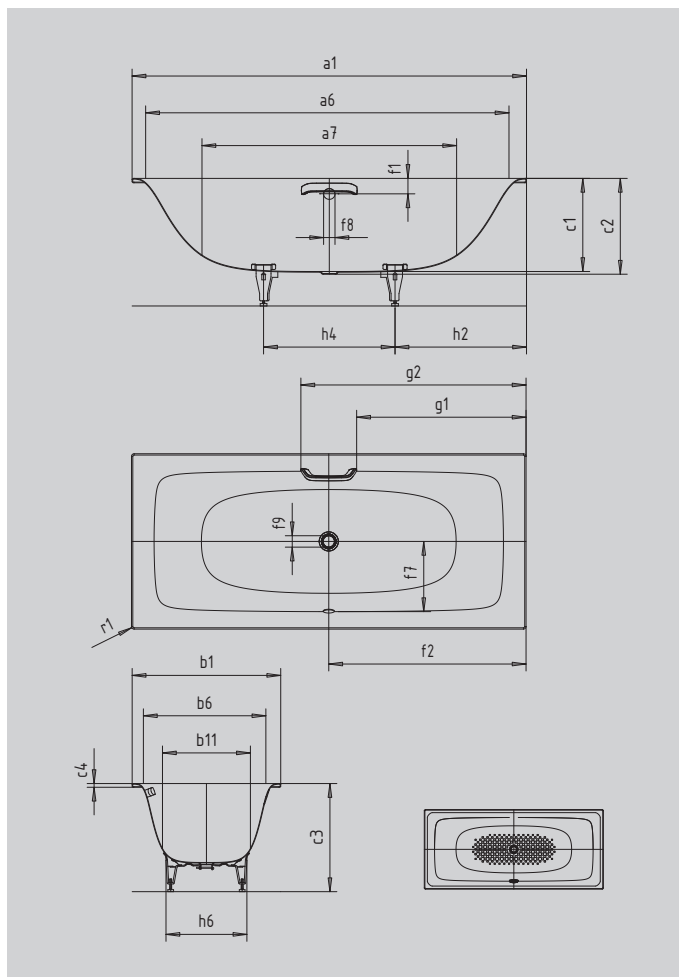

Abbildung ähnlich



GRIFF DEZENTE OPULENZ



Modell		678
Äußere Länge	a ₁	1900 mm
Innere Länge (oben)	a ₆	1776 mm
Innere Länge (unten)	a ₇	1262 mm
Äußere Breite	b ₁	900 mm
Innere Breite (oben)	b ₆	776 mm
Innere Breite (unten)	b ₁₁	537 mm
Tiefe Innen	c ₁	425 mm
Tiefe inklusive Ablaufloch	c ₂	435 mm
Höhe mit Füßen	c ₃	565 - 602 mm
Randhöhe	c ₄	20 mm
Abstand Oberkante bis Mitte Überlaufloch	f ₁	70 mm
Abstand Wannrand bis Mitte Ablaufloch	f ₂	950 mm
Abstand Mitte Ab- bis Mitte Überlaufloch	f ₇	362 mm
Durchmesser Überlaufloch	f ₈	Ø 52 mm
Durchmesser Ablaufloch	f ₉	Ø 52 mm
Abstand Wannrand (Fußseite) bis Anfang Griff	g ₁	822 mm
Abstand Wannrand (Fußseite) bis Ende Griff	g ₂	1078 mm
Abstand Fußseite Wannrand bis Mitte Fuß	h ₂	591 mm
Abstand zwischen den Füßen	h ₄	718 mm
Fußbreite max.	h ₆	430 mm
Äußerer Radius	r ₁	12 mm
Nutzhalt		188 l
Nettogewicht		56 kg
VPE 1 Mass A		1200 mm
VPE 1 Mass B		910 mm
VPE 1 Mass C		2060 mm
Vollantislip		924 x 348 mm